

سیستم مدیریت انرژی مبتنی بر اینترنت اشیا و رایانش ابری

هدف اصلی از طرح موضوع ؟

- . پاسخگو نبودن شبکه برق فعلی به نیاز ها
- . جلوگیری از اتلاف انرژی
- . کسب اطلاعات از الگو رفتاری مصرف کننده و تولید کننده
- . اصلاح الگو رفتاری مصرف کننده
- . الزام وجود dsm
- . تعریف یک EMS

تعريف EMS و DSM

DEMAND SIDE MANAGEMENT

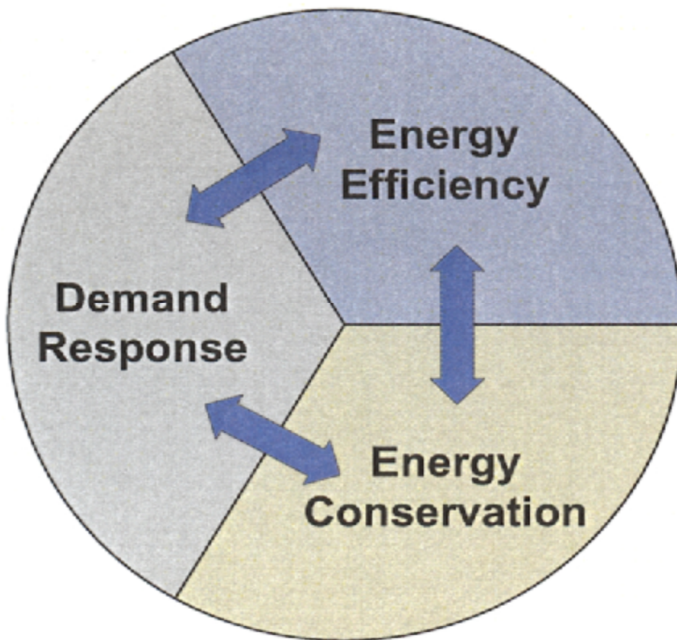

Demand Side Management Concept Integration.



طرح پیشنهادی مقاله :

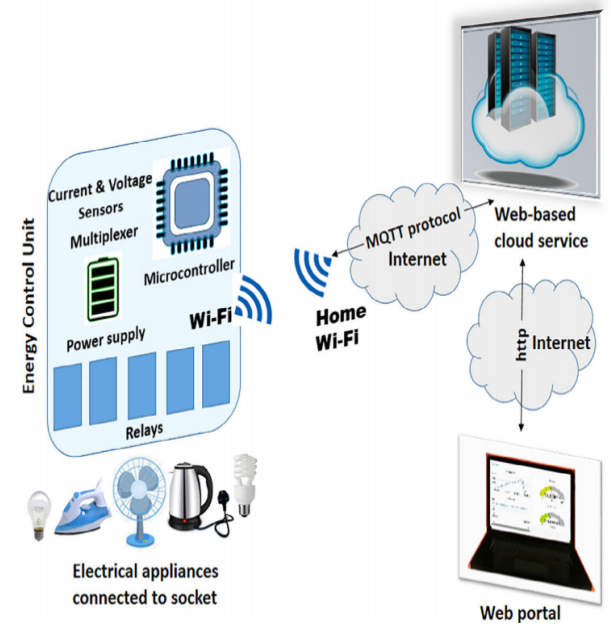
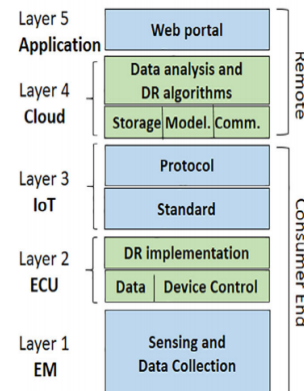
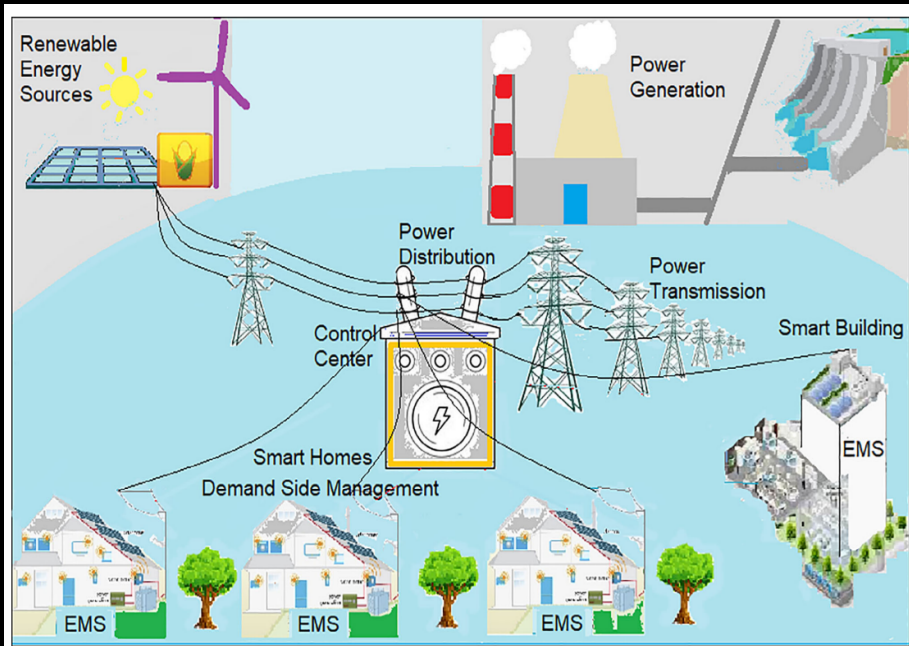

چهارچوب طراحی

- 1. Application
- 2. Cloud analytics
- 3. IoT-based communication
- 4. Energy control unit (ECU)
- 5. Energy monitoring (EM)

شماتیک طراحی

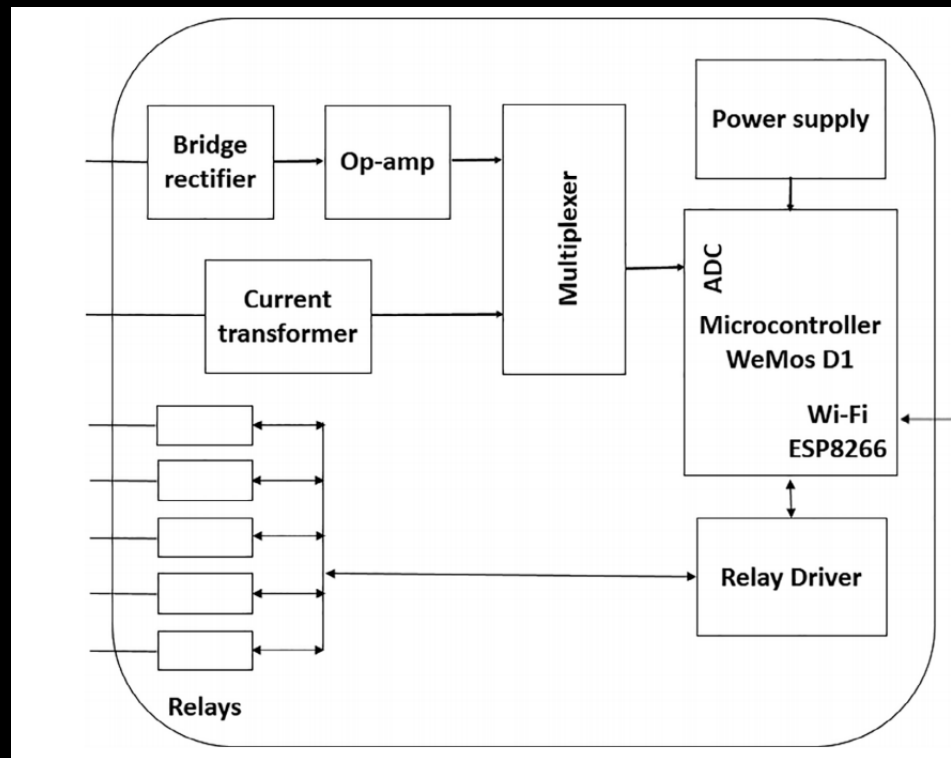

دیتابیس و پروتکل ارتباطی

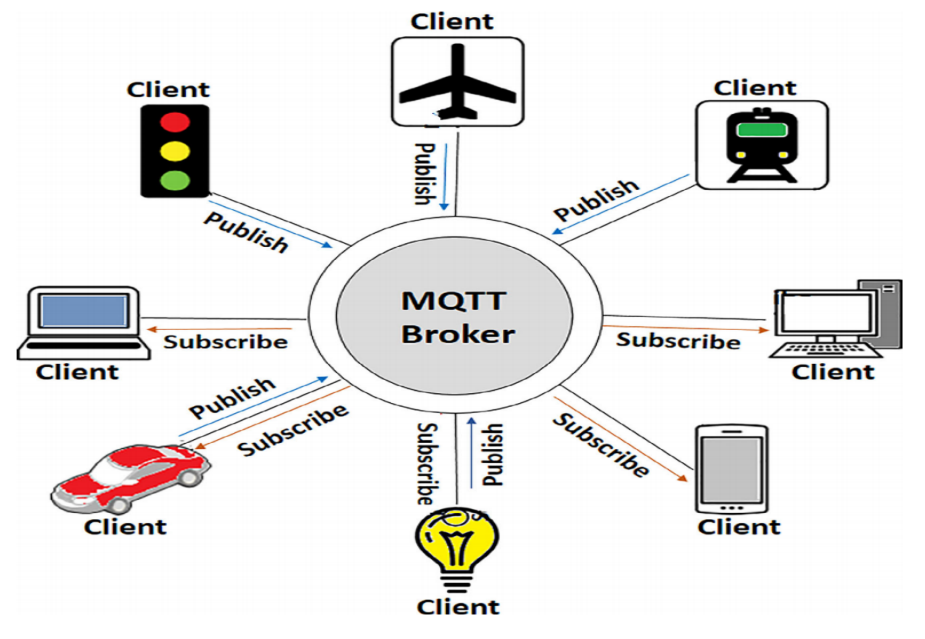

نتیجه گیری و پیاده سازی :

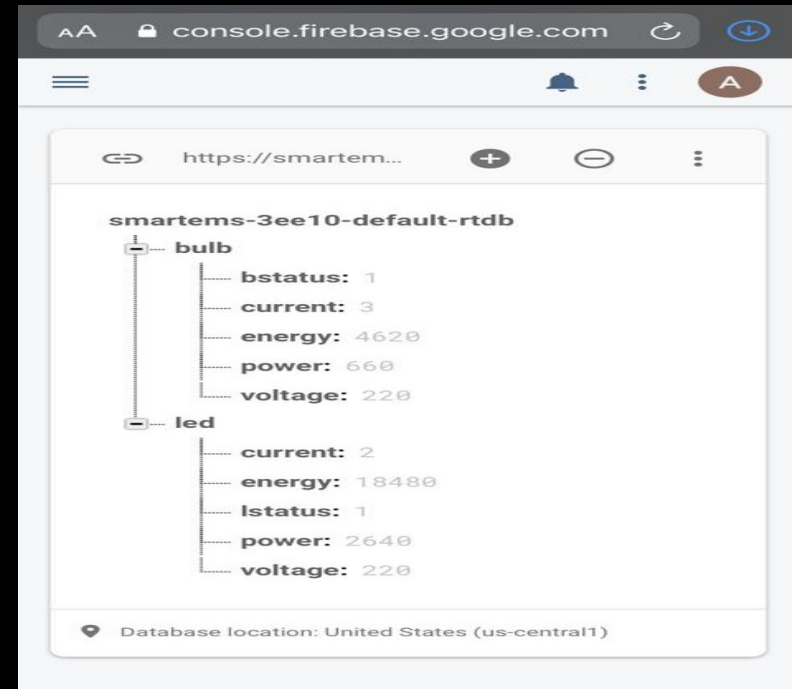
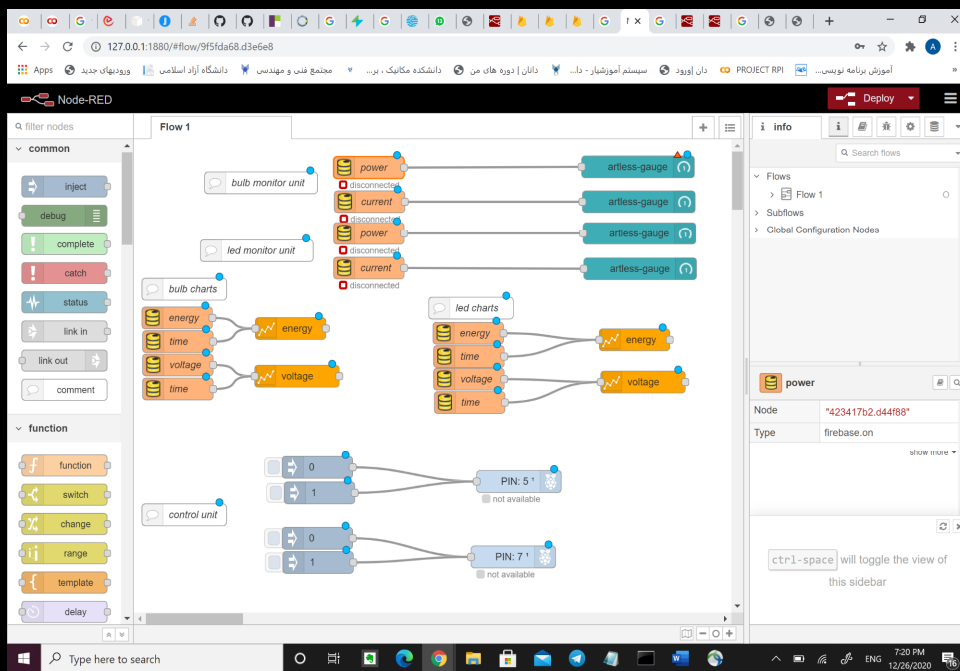

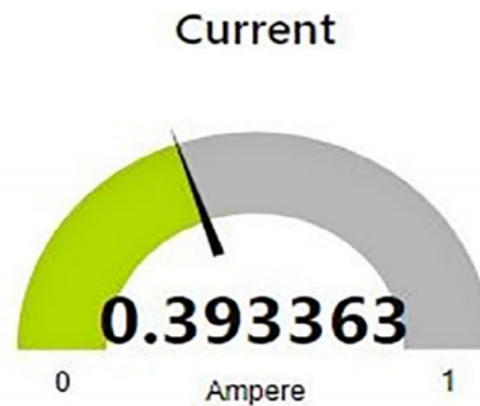
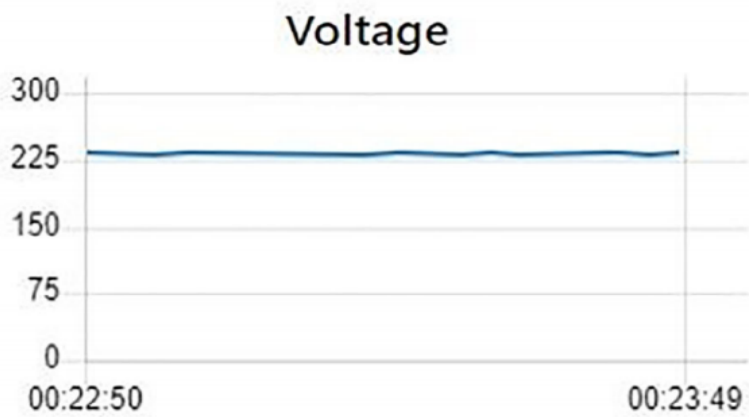
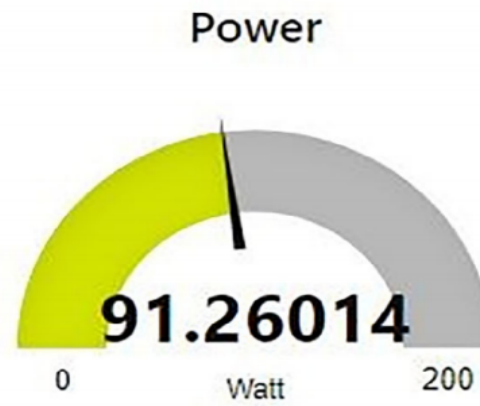
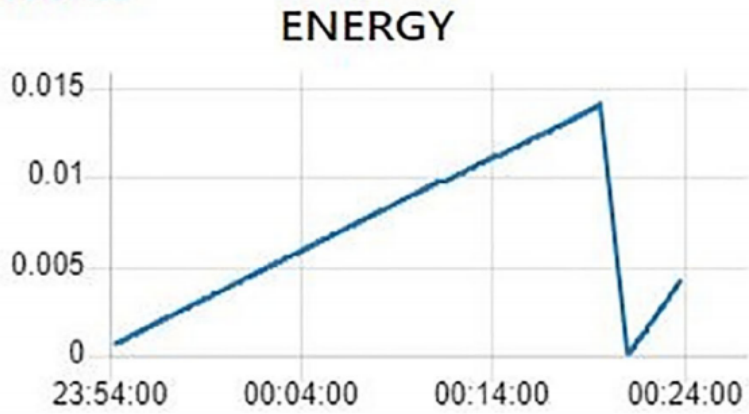

ON 